

МОДЕЛЬ:БИЛЬЯРД FORTUNA РУССКАЯ ПИРАМИДА 8ФТ
АРТИКУЛ: 08056



РУКОВОДСТВО ПО ЭКСПЛУАТАЦИИ

ИНСТРУКЦИЯ ПО МОНТАЖУ

ПРАВИЛА ИГРЫ

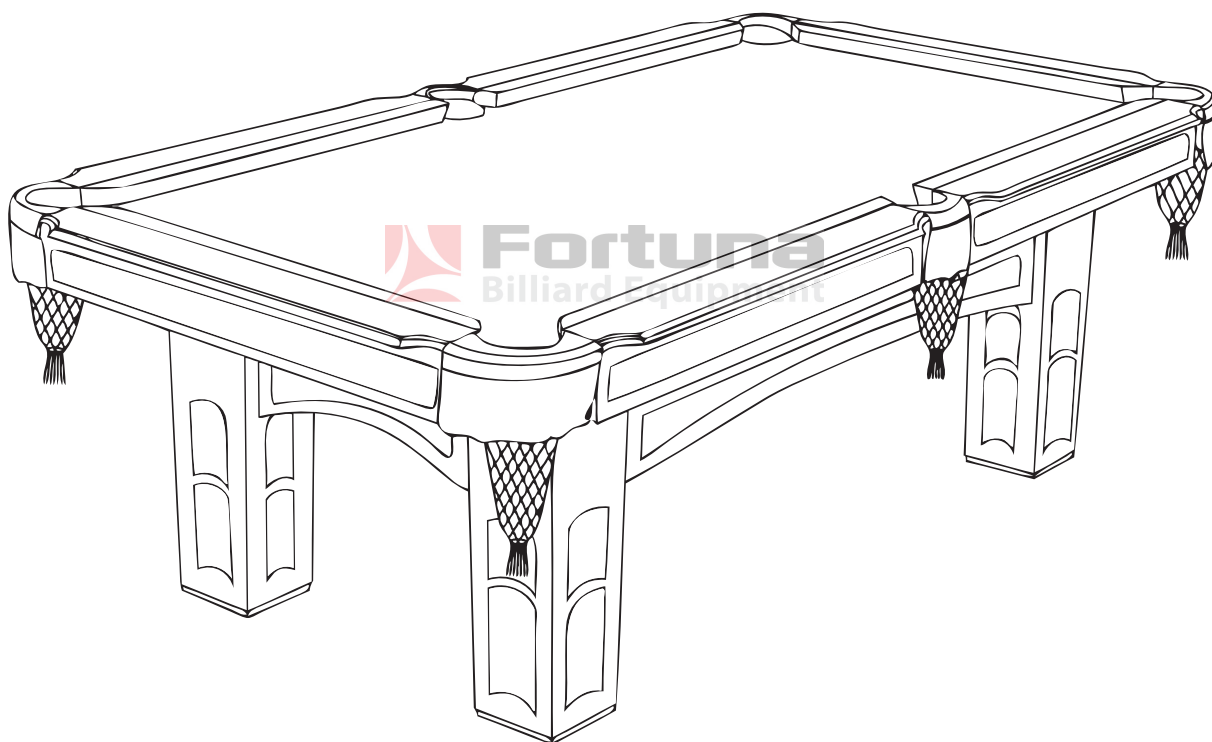

Внимание! Перед покупкой бильярдного стола проверьте его комплектацию и осмотрите на предмет отсутствия внешних повреждений. Внимательно ознакомьтесь с настоящей инструкцией перед началом монтажа и эксплуатации.

Производитель и продавец не несут ответственности в случае неправильного монтажа, эксплуатации, ремонта и ухода за бильярдным столом.

УСЛОВИЯ ЭКСПЛУАТАЦИИ БИЛЬЯРДНОГО СТОЛА

Бильярдный стол предназначен для эксплуатации в помещении при нормальной комнатной температуре и влажности.





Размер стола выбирается в зависимости от размеров помещения, в котором он будет размещаться. При этом необходимо обеспечить дополнительное пространство для кия и замаха, чтобы при игре не возникало неудобств. Расстояние от стола до стены или ближайшего предмета мебели должно быть не менее 1.75 м. В случае невозможности обеспечить указанное расстояние рекомендуется использовать укороченные модели бильярдных киев.





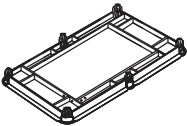
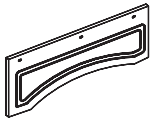
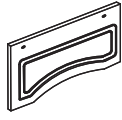
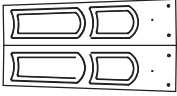
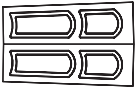
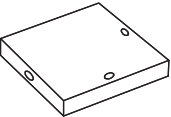
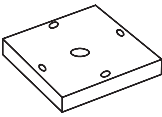
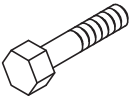

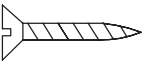
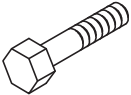

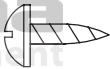
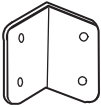
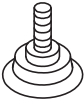
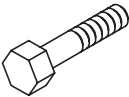

Температура воздуха в бильярдной должна составлять 20-24°C, относительная влажность воздуха 40-60%. Несоблюдение температурно-влажностного режима создаёт риск коробления деревянных деталей стола, киев. В непосредственной близости от стола не должны находиться работающие отопительные приборы.

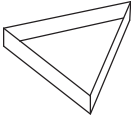
Бильярдный стол во время игры освещается специальным светильником. Освещение бильярдной естественным дневным светом должно исключать прямое воздействие солнечных лучей на бильярдный стол.

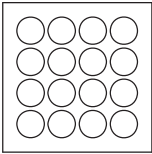
Продолжительное прямое воздействие солнечного света может вызвать изменение цвета сукна или отдельных участков деревянных деталей стола.

КОМПЛЕКТАЦИЯ

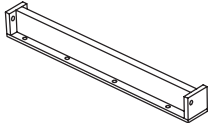
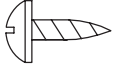
1  ИГРОВОЕ ПОЛЕ 1 ШТ.	2  БОКОВАЯ ПАНЕЛЬ 1 2 ШТ.	3  БОКОВАЯ ПАНЕЛЬ 2 2 ШТ.	4  ОПОРА 1 4 ШТ.
5  ОПОРА 2 4 ШТ.	6  ЗАГЛУШКА ДЛЯ ОПОРЫ 4 ШТ.	7  ОСНОВАНИЕ ДЛЯ ОПОРЫ 4 ШТ.	8  БОЛТ 5/16"X2" 16 ШТ.
9  ШАЙБА 5/16" 16 ШТ.	10  САМОРЕЗ F4X1-1/4" 48 ШТ.	11  БОЛТ 1/4"X2-1/2" 8 ШТ.	12  ШАЙБА 1/4" 20 ШТ.

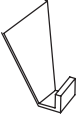
<p>13</p>  <p>ГАЙКА 1/4" 10 ШТ.</p>	<p>14</p>  <p>САМОРЕЗ 10MM 33 ШТ.</p>	<p>15</p>  <p>КРЕПЕЖНЫЙ УГОЛОК 8 ШТ.</p>	<p>16</p>  <p>РЕГУЛЯТОР ВЫСОТЫ 4 ШТ.</p>
<p>17</p>  <p>БОЛТ 1/4"X3" 2 ШТ.</p>	<p>18</p>  <p>БИЛЬЯРДНЫЙ КИЙ 2 ШТ.</p>	<p>19</p>  <p>ТРЕУГОЛЬНИК 1 ШТ.</p>	<p>20</p>  <p>ЩЕТКА 1 ШТ.</p>
<p>21</p>  <p>НАБОР ШАРОВ 1 КОР.</p>	<p>22</p>  <p>ИНСТРУМЕНТ ДЛЯ ПЕРФОРАЦИИ НАКЛЕЙКИ 1 ШТ.</p>	<p>23</p>  <p>БИЛЬЯРДНЫЙ МЕЛ 2 ШТ.</p>	<p>24</p>  <p>ГАЕЧНЫЙ КЛЮЧ 2 ШТ.</p>
<p>25</p>  <p>ПЕРЕКЛАДИНА 1 ШТ.</p>	<p>26</p>  <p>САМОРЕЗ T4X3/4" 8 ШТ.</p>	<p>27</p>  <p>КЛЕЙ ДЛЯ ДРЕВЕСИНЫ 1 ШТ.</p>	<p>28</p>  <p>КРЮК 1 ШТ.</p>

МОНТАЖ БИЛЬЯРДНОГО СТОЛА

Во избежание травм, а также для удобства и правильности выполнения всех этапов монтажа рекомендуется осуществлять монтаж бильярдного стола вдвоем.

Шаг 1

Освободите от упаковки детали стола. Как показано на рисунке, с помощью клея (27) и саморезов (10) соедините между собой основания (7), заглушки (6) и торцевые панели (4,5) опор стола (см.рис.1).



рис.1

Шаг 2

Переверните игровое поле (1) дном вверх и установите подготовленные в шаге 1 опоры. Закрепите опоры на раму, используя болты и шайбы (8,9). На основания опор установите регуляторы высоты (16), (см.рис.2).

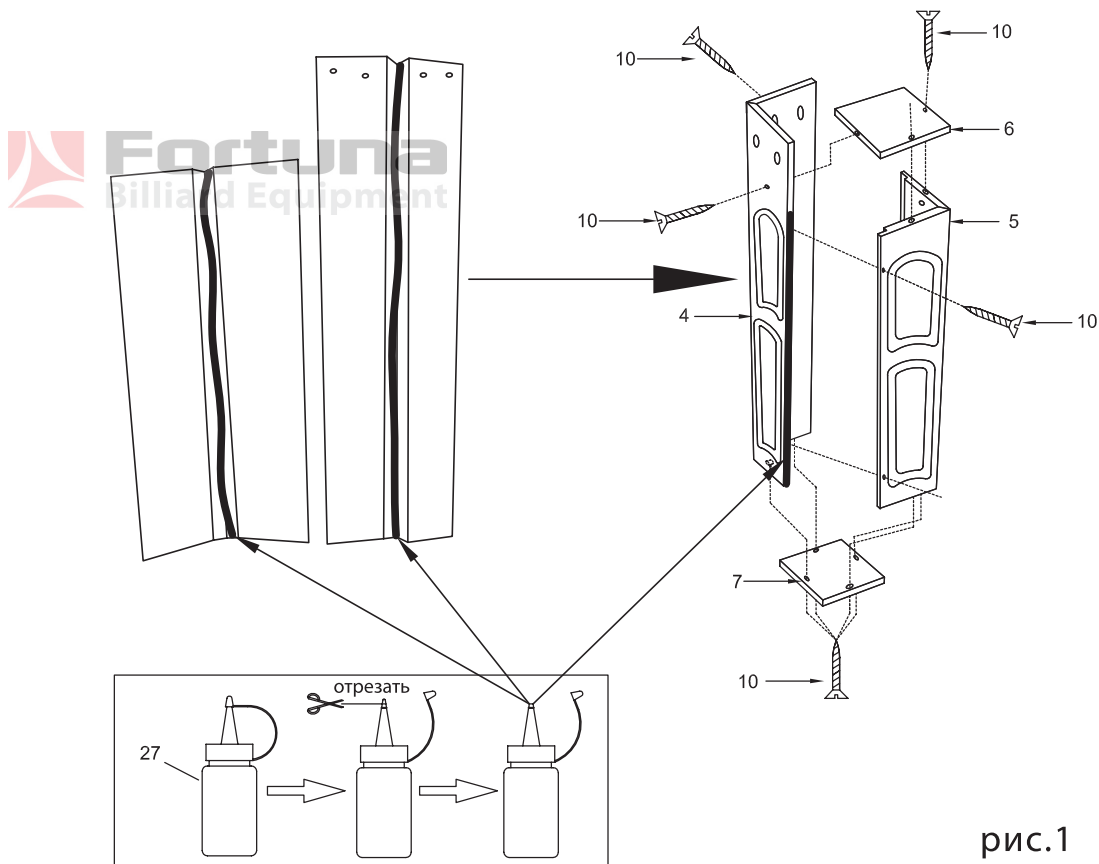

рис.2

Шаг 3

Между опорами стола установите боковые панели стола (2, 3). Закрепите их на раме с помощью болтов, шайб и гаек (11, 12, 13). С опорами стола боковые панели соединяются посредством крепежных уголков (15) и саморезов (14). Длинные боковые панели соедините друг с другом перекладиной (25), (см.рис.3).

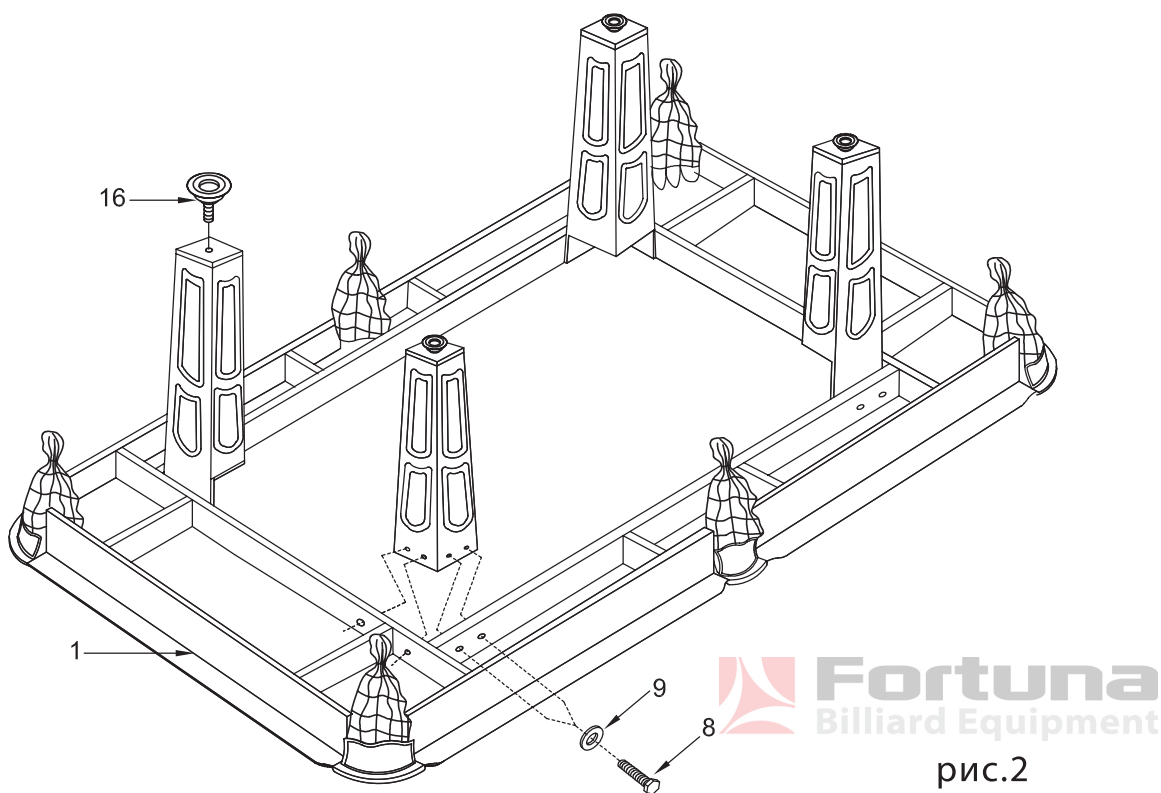

рис.3

Шаг 4

Закрепите перекладину на боковой панели и раме с помощью болтов, шайб и гаек (17, 12, 13). Саморезами (26) перекладину следует прикрепить ко дну игрового поля.

К раме стола со стороны одной из коротких боковых панелей стола с помощью самореза (14) прикрепить крюк для подвеса треугольника (см.рис.4).

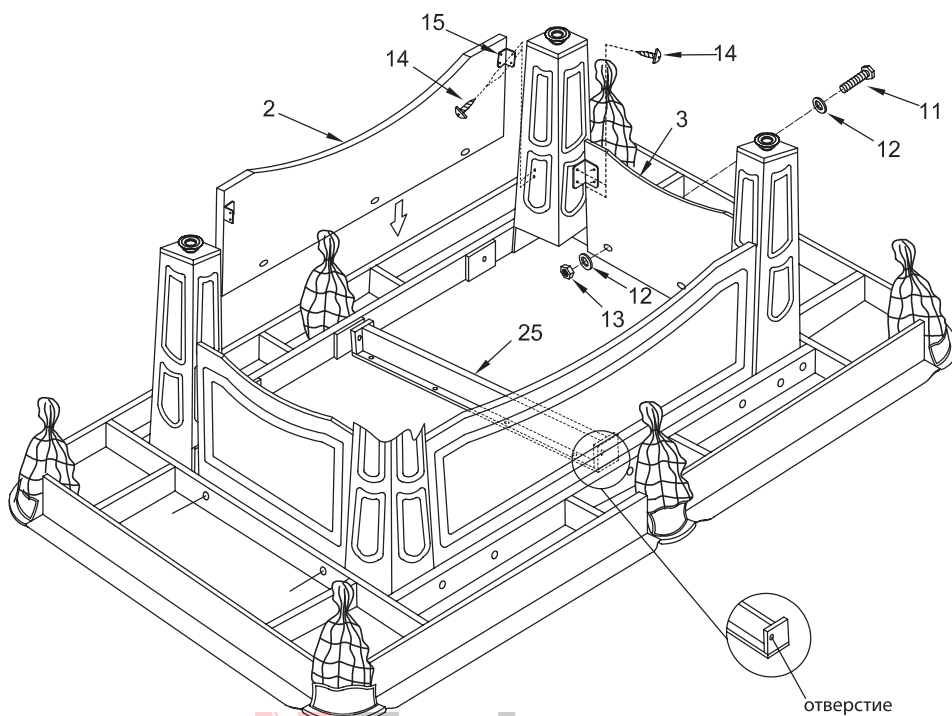

рис.4

Шаг 5

Установите смонтированный стол на опоры, и, при необходимости, используя регуляторы высоты, выровняйте игровое поле в горизонтальной плоскости.

Стол готов к игре!

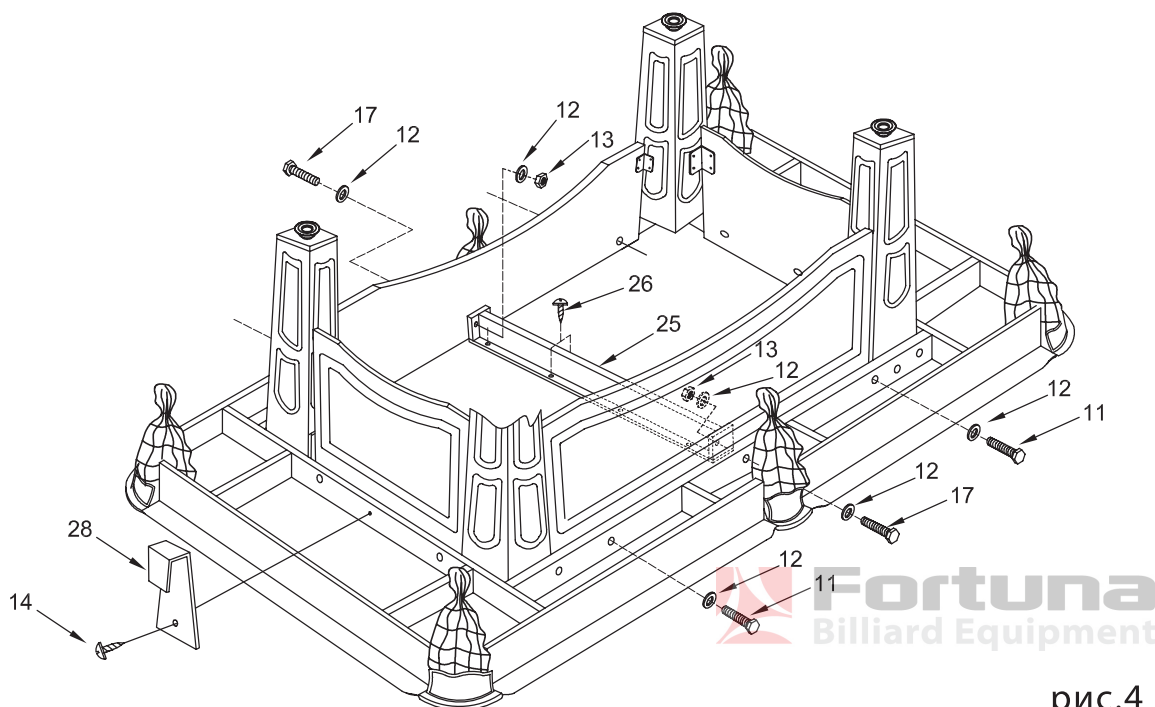
УХОД ЗА БИЛЬЯРДНЫМ СТОЛОМ

Для сохранения оптимальных игровых свойств бильярдного стола необходимо осуществлять регулярный уход за ним.

По окончании игры, во избежание попадания на сукно пыли и посторонних предметов, стол необходимо покрывать специальным чехлом. Ежедневный уход за бильярдным столом состоит в удалении пыли с поверхности стола при помощи мягкой чистой ткани или щетки.

При попадании на деревянные поверхности стола жидкости необходимо немедленно промокнуть ее впитывающей тканью или губкой и вытереть насухо.

Качество игры во многом зависит от состояния сукна, которое долго сохраняет свои игровые свойства при регулярном правильном уходе. Во время игры на поле попадают частицы мела и оседает пыль, поэтому важно производить чистку сукна периодически, раз в неделю или две – в зависимости от интенсивности эксплуатации.

Удаление пятен с сукна необходимо производить только с помощью предназначенных для этого средств.

Не являются загрязнениями белые точки на сукне, которые оставляет шар при ударе, прожигая его при ускорении. В этот момент в точке трения между сукном и шаром температура поднимается до 250°C. Такие точки не подлежат чистке и являются следствием нормального износа сукна.

Во избежание поломки конструктивных элементов стола и порчи его комплекующих запрещается:

- Использовать твердые острые предметы для удаления грязи.
- Ставить на борта и игровое поле пепельницы, посуду, стаканы и чашки с напитками, портфели; класть ключи, зонтики, инструменты и другие предметы, которые могут запачкать или повредить сукно, борта, поцарапать лакокрасочное покрытие деревянных деталей.
- Курить над поверхностью стола.
- Вставать на стол и ходить по нему, использовать его для монтажа светильников и других работ.
- Применять для чистки сукна, деревянных, латунных, кожаных поверхностей не предназначенные специально для этой цели различные химические вещества и абразивные составы.

Производитель и продавец не несут ответственности за ущерб, причиненный в результате несоблюдения правил монтажа и эксплуатации бильярдного стола, описанных в настоящей инструкции, или неквалифицированный его ремонт.

ПРАВИЛА ИГРЫ „РУССКАЯ ПИРАМИДА“

Термины и определения.

Дом – зона стола, из которой выполняется удар по битку для разбивания пирамиды из шаров.

Биток – шар, по которому игрок осуществляет удар для забивания в лузу прицельного шара.

Прицельные шары – все остальные шары.

1. Перед началом игры с помощью треугольника устанавливается пирамида из 15-ти шаров в центре. Вершина пирамиды находится в нижней точке (см.рис.5).

Биток (шар, отличающийся по цвету от других шаров) устанавливается в любую точку дома. Цель игры: первым набрать восемь очков, забивая шары в лузы. За каждый забитый шар игроку присваивается одно очко.

2. Игра начинается с разбивания пирамиды. Игрок, разбивающий пирамиду, определяется жребием. Пирамида разбивается ударом кия по битку. После первого удара, которым была разбита пирамида, битком может быть любой шар на столе по выбору игрока.

3. При разбивании пирамиды хотя бы один шар должен упасть в лузу. Если ни один шар не забит, то хотя бы три прицельных шара из пирамиды должны коснуться бортов. Если не выполнено ни одно из двух условий, игроку назначается штраф. При этом его соперник решает: 1) нужно ли заново поставить пирамиду или оставить шары в том же положении; 2) кто будет выполнять следующий удар.

4. Целью каждого удара по битку является его касание одного из прицельных шаров. Удар, при котором биток касается прицельного шара после соприкосновения с бортом стола, также принимается к зачету. Если при ударе не произошло касания битком прицельного шара, игроку назначается штраф.

5. Забивать в лузу можно как прицельный шар, так и биток. Если ни один из шаров после удара не забит, право следующего удара переходит к сопернику.

6. Осуществлять удар по шару можно только наклейкой кия. В случае касания шара каким-либо другим образом игроку назначается штраф.

7. Если после удара игрока шар или несколько шаров выскочили за пределы игровой поверхности стола, то игроку назначается штраф. При этом выскочившие шары выставляются на нижнюю точку или, если на ней находится другой шар, как можно ближе к данной точке.

8. За каждый полученный игроком штраф одно очко присваивается его сопернику. В этом случае соперник снимает со стола и оставляет за собой для подсчета очков любой находящийся на столе шар и принимает решение о том, кто будет выполнять следующий удар.

9. Побеждает игрок, первым достигший цели игры.

Приятной игры!

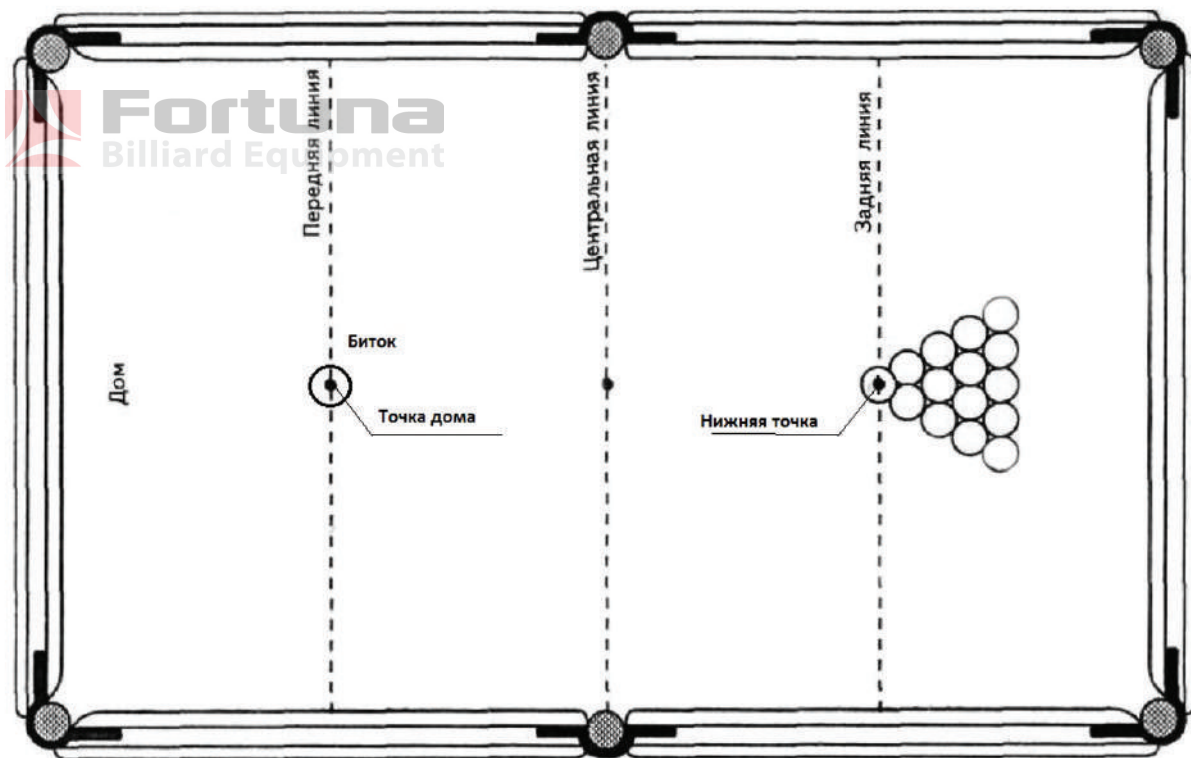

рис.5

