

МОДЕЛЬ: БИЛЬЯРД FORTUNA ПУЛ 8ФТ  
АРТИКУЛ: 08055

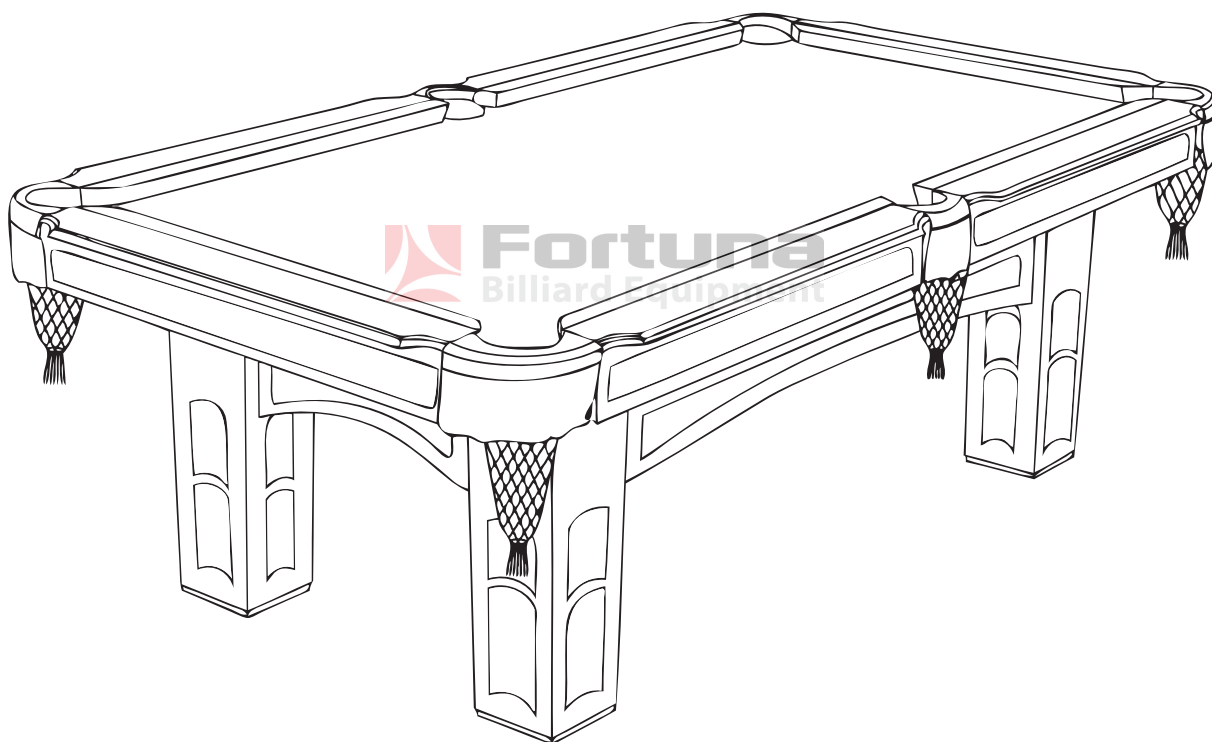

## РУКОВОДСТВО ПО ЭКСПЛУАТАЦИИ ИНСТРУКЦИЯ ПО МОНТАЖУ ПРАВИЛА ИГРЫ



**Внимание!** Перед покупкой бильярдного стола проверьте его комплектацию и осмотрите на предмет отсутствия внешних повреждений. Внимательно ознакомьтесь с настоящей инструкцией перед началом монтажа и эксплуатации.

Производитель и продавец не несут ответственности в случае неправильного монтажа, эксплуатации, ремонта и ухода за бильярдным столом.

## УСЛОВИЯ ЭКСПЛУАТАЦИИ БИЛЬЯРДНОГО СТОЛА

Бильярдный стол предназначен для эксплуатации в помещении при нормальной комнатной температуре и влажности.





Размер стола выбирается в зависимости от размеров помещения, в котором он будет размещаться. При этом необходимо обеспечить дополнительное пространство для кия и замаха, чтобы при игре не возникало неудобств. Расстояние от стола до стены или ближайшего предмета мебели должно быть не менее 1.75 м. В случае невозможности обеспечить указанное расстояние рекомендуется использовать укороченные модели бильярдных киев.





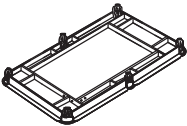
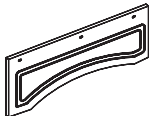
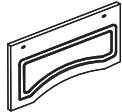
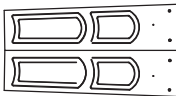
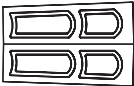
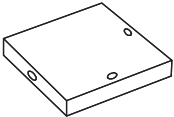
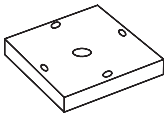
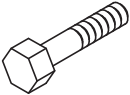

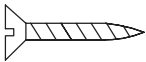
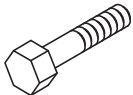

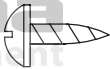
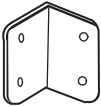
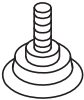
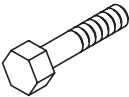

Температура воздуха в бильярдной должна составлять 20-24°C, относительная влажность воздуха 40-60%. Несоблюдение температурно-влажностного режима создаёт риск коробления деревянных деталей стола, киев. В непосредственной близости от стола не должны находиться работающие отопительные приборы.

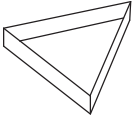
Бильярдный стол во время игры освещается специальным светильником. Освещение бильярдной естественным дневным светом должно исключать прямое воздействие солнечных лучей на бильярдный стол.

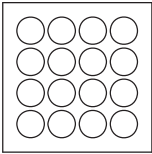
Продолжительное прямое воздействие солнечного света может вызвать изменение цвета сукна или отдельных участков деревянных деталей стола.

## КОМПЛЕКТАЦИЯ

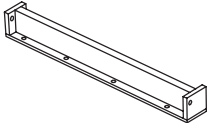
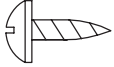
1  ИГРОВОЕ ПОЛЕ 1 ШТ.	2  БОКОВАЯ ПАНЕЛЬ 1 2 ШТ.	3  БОКОВАЯ ПАНЕЛЬ 2 2 ШТ.	4  ОПОРА 1 4 ШТ.
5  ОПОРА 2 4 ШТ.	6  ЗАГЛУШКА ДЛЯ ОПОРЫ 4 ШТ.	7  ОСНОВАНИЕ ДЛЯ ОПОРЫ 4 ШТ.	8  БОЛТ 5/16"X2" 16 ШТ.
9  ШАЙБА 5/16" 16 ШТ.	10  САМОРЕЗ F4X1-1/4" 48 ШТ.	11  БОЛТ 1/4"X2-1/2" 8 ШТ.	12  ШАЙБА 1/4" 20 ШТ.

<p>13</p>  <p>ГАЙКА 1/4" 10 ШТ.</p>	<p>14</p>  <p>САМОРЕЗ 10MM 33 ШТ.</p>	<p>15</p>  <p>КРЕПЕЖНЫЙ УГОЛОК 8 ШТ.</p>	<p>16</p>  <p>РЕГУЛЯТОР ВЫСОТЫ 4 ШТ.</p>
<p>17</p>  <p>БОЛТ 1/4"X3" 2 ШТ.</p>	<p>18</p>  <p>БИЛЬЯРДНЫЙ КИЙ 2 ШТ.</p>	<p>19</p>  <p>ТРЕУГОЛЬНИК 1 ШТ.</p>	<p>20</p>  <p>ЩЕТКА 1 ШТ.</p>
<p>21</p>  <p>НАБОР ШАРОВ 1 КОР.</p>	<p>22</p>  <p>ИНСТРУМЕНТ ДЛЯ ПЕРФОРАЦИИ НАКЛЕЙКИ 1 ШТ.</p>	<p>23</p>  <p>БИЛЬЯРДНЫЙ МЕЛ 2 ШТ.</p>	<p>24</p>  <p>ГАЕЧНЫЙ КЛЮЧ 2 ШТ.</p>
<p>25</p>  <p>ПЕРЕКЛАДИНА 1 ШТ.</p>	<p>26</p>  <p>САМОРЕЗ T4X3/4" 8 ШТ.</p>	<p>27</p>  <p>КЛЕЙ ДЛЯ ДРЕВЕСИНЫ 1 ШТ.</p>	<p>28</p>  <p>КРЮК 1 ШТ.</p>

## МОНТАЖ БИЛЬЯРДНОГО СТОЛА

Во избежание травм, а также для удобства и правильности выполнения всех этапов монтажа рекомендуется осуществлять монтаж бильярдного стола вдвоем.

### Шаг 1

Освободите от упаковки детали стола. Как показано на рисунке, с помощью клея (27) и саморезов (10) соедините между собой основания (7), заглушки (6) и торцевые панели (4,5) опор стола (см.рис.1).



рис.1

## Шаг 2

Переверните игровое поле (1) дном вверх и установите подготовленные в шаге 1 опоры. Закрепите опоры на раму, используя болты и шайбы (8,9). На основания опор установите регуляторы высоты (16), (см.рис.2).

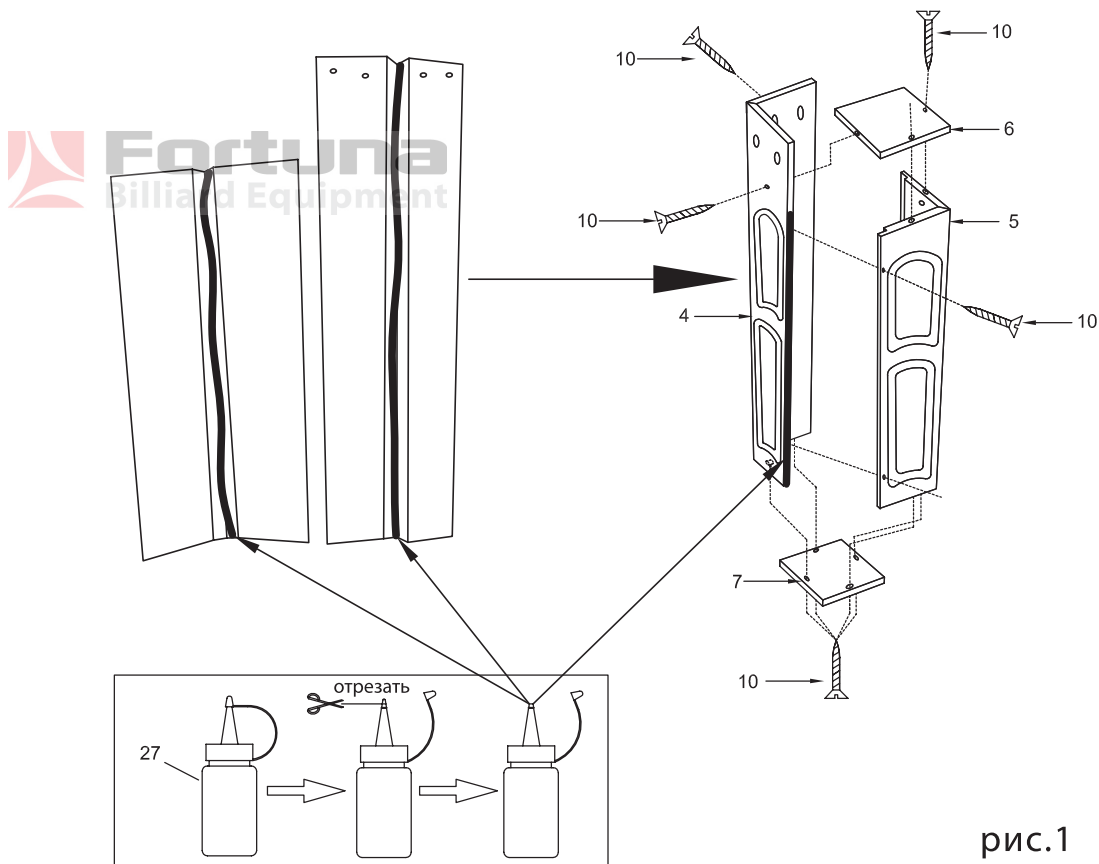

рис.2

### Шаг 3

Между опорами стола установите боковые панели стола (2, 3). Закрепите их на раме с помощью болтов, шайб и гаек (11, 12, 13). С опорами стола боковые панели соединяются посредством крепежных уголков (15) и саморезов (14). Длинные боковые панели соедините друг с другом перекладиной (25), (см.рис.3).

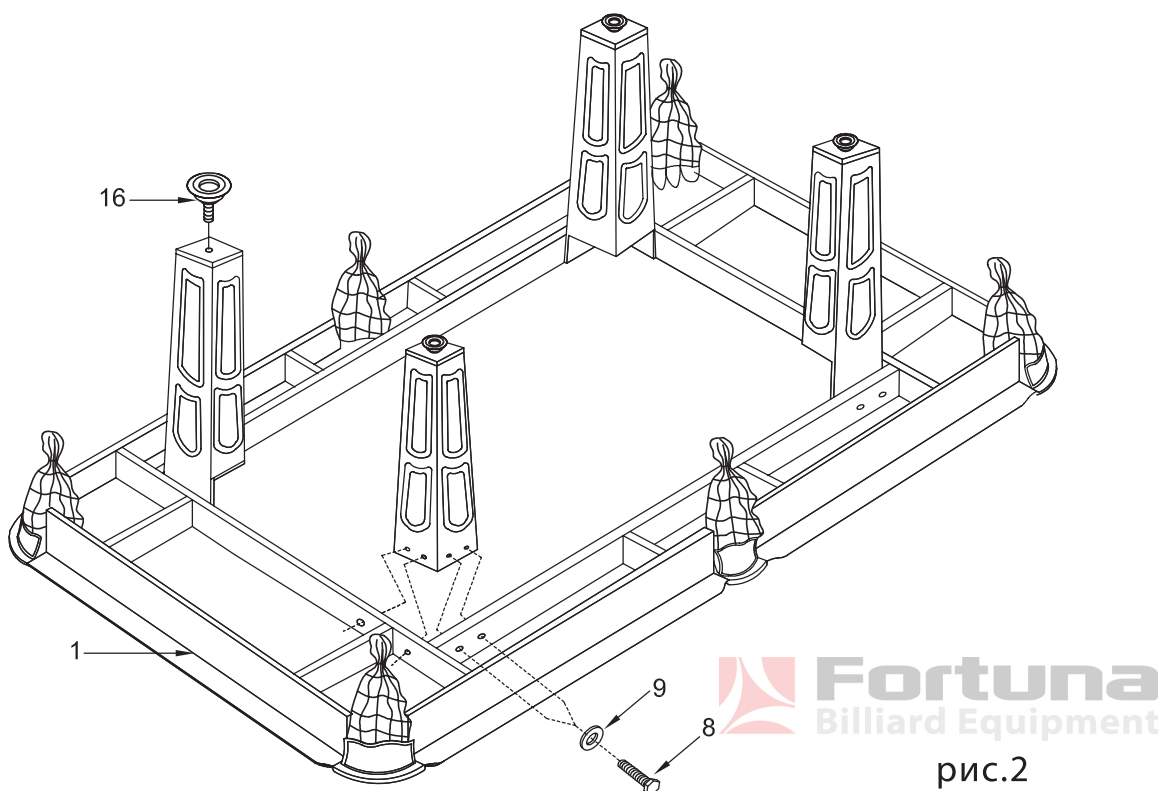

рис.3

### Шаг 4

Закрепите перекладину на боковой панели и раме с помощью болтов, шайб и гаек (17, 12, 13). Саморезами (26) перекладину следует прикрепить ко дну игрового поля.

К раме стола со стороны одной из коротких боковых панелей стола с помощью самореза (14) прикрепить крюк для подвеса треугольника (см.рис.4).

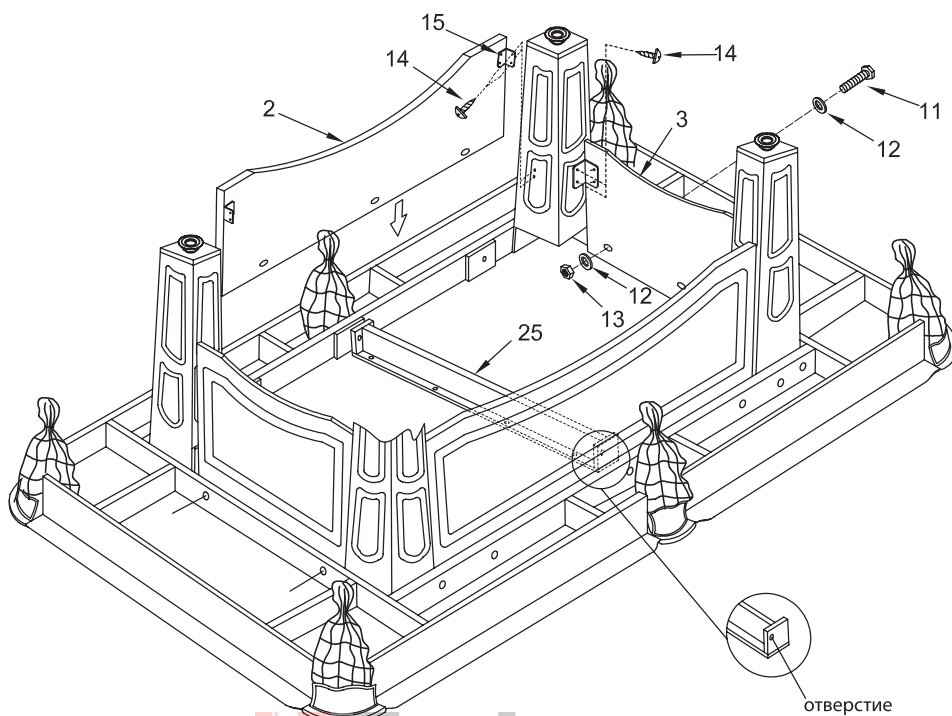

рис.4

## Шаг 5

Установите смонтированный стол на опоры, и, при необходимости, используя регуляторы высоты, выровняйте игровое поле в горизонтальной плоскости.

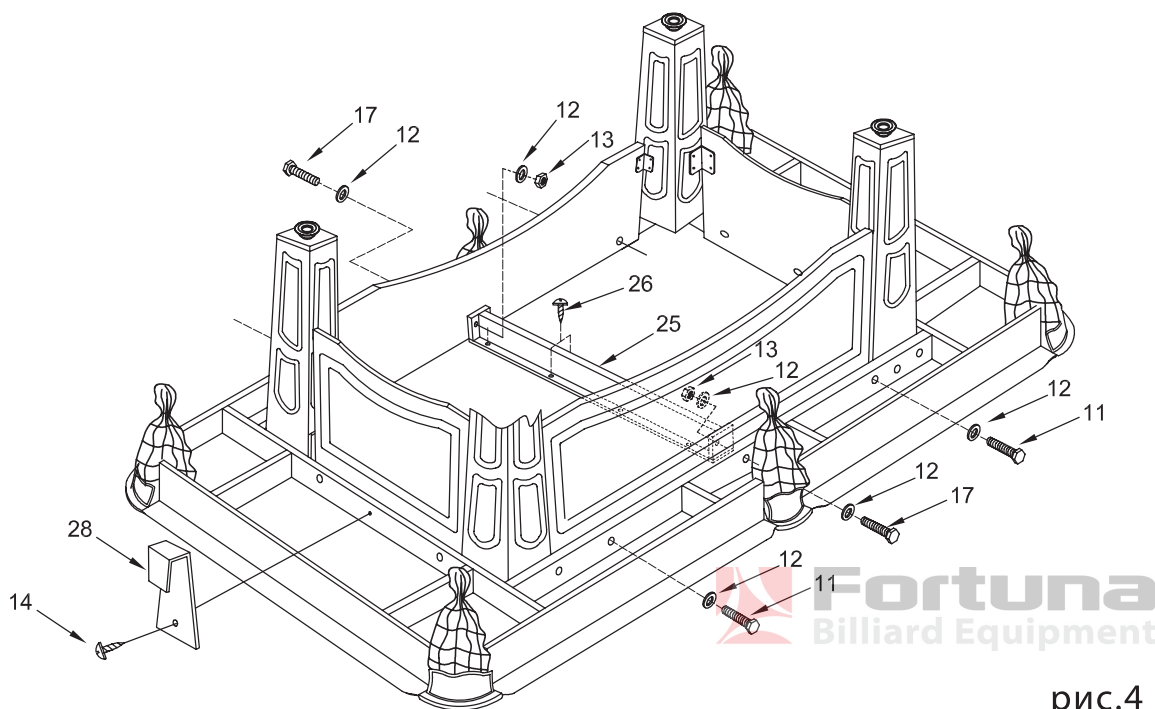

### Стол готов к игре!

## УХОД ЗА БИЛЬЯРДНЫМ СТОЛОМ

Для сохранения оптимальных игровых свойств бильярдного стола необходимо осуществлять регулярный уход за ним.

По окончании игры, во избежание попадания на сукно пыли и посторонних предметов, стол необходимо покрывать специальным чехлом. Ежедневный уход за бильярдным столом состоит в удалении пыли с поверхности стола при помощи мягкой чистой ткани или щетки.

При попадании на деревянные поверхности стола жидкости необходимо немедленно промокнуть ее впитывающей тканью или губкой и вытереть насухо.

Качество игры во многом зависит от состояния сукна, которое долго сохраняет свои игровые свойства при регулярном правильном уходе. Во время игры на поле попадают частицы мела и оседает пыль, поэтому важно производить чистку сукна периодически, раз в неделю или две – в зависимости от интенсивности эксплуатации.

Удаление пятен с сукна необходимо производить только с помощью предназначенных для этого средств.

Не являются загрязнениями белые точки на сукне, которые оставляет шар при ударе, прожигая его при ускорении. В этот момент в точке трения между сукном и шаром температура поднимается до 250°C. Такие точки не подлежат чистке и являются следствием нормального износа сукна.

Во избежание поломки конструктивных элементов стола и порчи его комплекующих запрещается:

- Использовать твердые острые предметы для удаления грязи.
- Ставить на борта и игровое поле пепельницы, посуду, стаканы и чашки с напитками, портфели; класть ключи, зонтики, инструменты и другие предметы, которые могут запачкать или повредить сукно, борта, поцарапать лакокрасочное покрытие деревянных деталей.
- Курить над поверхностью стола.
- Вставать на стол и ходить по нему, использовать его для монтажа светильников и других работ.
- Применять для чистки сукна, деревянных, латунных, кожаных поверхностей не предназначенные специально для этой цели различные химические вещества и абразивные составы.

**Производитель и продавец не несут ответственности за ущерб, причиненный в результате несоблюдения правил монтажа и эксплуатации бильярдного стола, описанных в настоящей инструкции, или неквалифицированный его ремонт.**



## ПРАВИЛА ИГРЫ В АМЕРИКАНСКИЙ ПУЛ „ВОСЬМЕРКА“

Термины и определения.

**Дом** – зона стола, из которой выполняется удар по битку для разбивания пирамиды из шаров.

**Биток** – шар белого цвета.

**Прицельные шары** – все остальные шары.

1. Перед началом игры с помощью треугольника устанавливается пирамида из 15-ти шаров с шаром №8 в центре. Вершина пирамиды находится в нижней точке (см.рисунок 5). При этом остальные шары устанавливаются в произвольном порядке, за исключением того, что в дальних от дома углах пирамиды должны быть установлены шары из разных групп - сплошной окраски и полосатые.

2. Игра начинается с разбивания пирамиды. Для этого биток устанавливается в любую точку стола внутри дома. Игрок, разбивающий пирамиду, определяется жребием. Пирамида разбивается ударом кия по битку. Все удары кием в процессе игры осуществляются только по битку. Прицельные шары должны быть забиты в лузы также с помощью битка. Цель игры: забить в лузы все прицельные шары одной группы, при этом шар №8 должен быть забит последним.

3. Если игрок разбил пирамиду так, что в лузы попали любые шары, кроме битка или шара №8, то он получает право следующего удара. Все удары, кроме удара, разбивающего пирамиду, являются заказными. Т.е. игрок, выполняющий удар, должен сообщить, какой прицельный шар в какую лузу он собирается забить. Если заказанный или любой другой прицельный шар (кроме шара №8) падают в незаказанную лузу, то право выполнения удара переходит к сопернику.

4. При попадании в лузу битка во время разбивания пирамиды право удара переходит к сопернику. Тот в свою очередь выставляет биток на стол в любую точку дома, но бить может только по тем прицельным шарам, которые находятся вне дома. В случае попадания в лузу шара №8 при разбивании пирамиды этот шар выставляется на нижнюю точку дома, а право удара также переходит к сопернику.

5. После первого попадания заказанного шара в заказанную лузу игрок должен забивать шары из той же группы, к которой относится этот шар.

6. После того, как забиты все шары своей группы, нужно забить последний шар - шар №8. Если этот шар будет забит в незаказанную лузу, то игрок совершивший удар, объявляется проигравшим. Также назначается проигрыш игроку, если в процессе игры в лузу падает шар №8 раньше, чем забиты все прицельные шары из группы, которой играет данный участник.

7. Игрок передает право следующего удара сопернику в следующих ситуациях:

- биток падает в лузу;

- биток не коснулся ни одного шара или первым коснулся шара из группы соперника;

- после удара битком по шарам ни один из шаров, включая биток, не коснулся борта;

- игрок задел любой из шаров на столе любой частью кия (разрешенным положением является только касание шара наклейкой кия).

Игрок, получивший право очередного удара, может поставить биток в любую свободную от других шаров точку игрового поля.

8. Побеждает игрок, первым достигший цели игры.

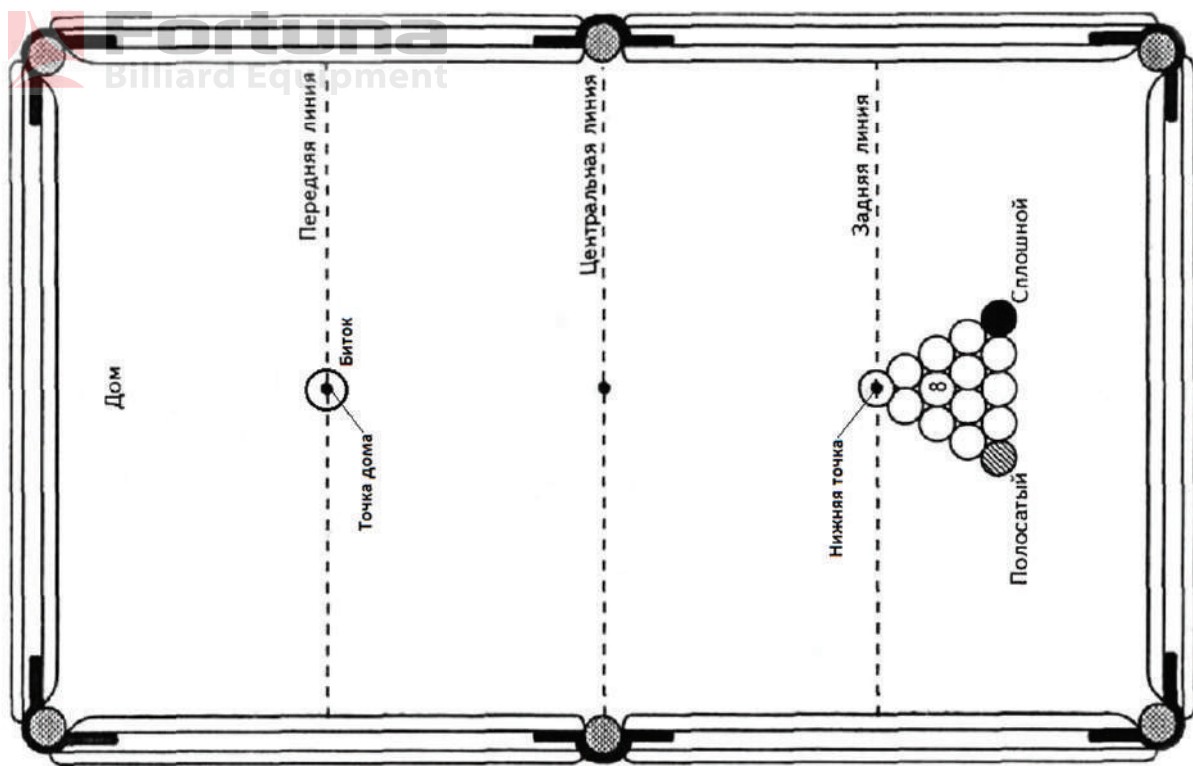

рис.5

**Fortuna**  
Приятной игры!

 **Fortuna**  
**Billiard Equipment**  
www.fortuna-games.ru